

# INSPIRON™

## INŠTALAČNÁ PRÍRUČKA





# INSPIRON™

## INŠTALAČNÁ PRÍRUČKA

Modely: DCME a DCMF

## Poznámky, varovania a výstrahy

 **POZNÁMKA:** POZNÁMKA uvádza dôležité informácie, ktoré umožňujú lepšie využitie počítača.

 **UPOZORNENIE:** UPOZORNENIE označuje možné poškodenie hardvéru alebo stratu údajov a uvádza, ako sa vyhnúť problému.

 **VAROVANIE:** VÝSTRAHA označuje možné poškodenie majetku, osobné zranenie alebo smrť.

Ak ste si zakúpili počítač typového radu Dell™ n, akékoľvek odkazy na operačné systémy Microsoft® Windows®, obsiahnuté v tomto dokumente, sa na tento počítač nevzťahujú.

---

**Informácie v tomto dokumente sa môžu zmeniť bez oznámenia.**

© 2009 Dell Inc. Všetky práva vyhradené.

Reprodukcia týchto materiálov akýmkoľvek spôsobom je bez písomného súhlasu spoločnosti Dell Inc. prísne zakázaná.

Ochranné známky použité v texte: *Dell*, logo spoločnosti *DELL*, *YOURS IS HERE*, *Inspiron*, *Dell On Call*, a *DellConnect* sú ochranné známky spoločnosti Dell Inc.; *Intel*, *Pentium*, a *Celeron* sú registrované ochranné známky a *Core* je ochranná známka spoločnosti Intel Corporation v USA a ďalších krajinách; *AMD*, *AMD Sempron*, *AMD Athlon*, a *AMD Phenom* sú ochranné známky spoločnosti Advanced Micro Devices, Inc; *Microsoft*, *Windows*, *Windows Vista*, a logo štartovacieho tlačidla systému *Windows Vista* sú buď ochranné známky alebo registrované ochranné známky spoločnosti Microsoft Corporation v Spojených štátoch a/alebo ďalších krajinách; *Blu-ray Disc* je ochranná známka spoločnosti Blu-ray Disc Association; *Bluetooth* je registrovaná ochranná známka vo vlastníctve spoločnosti Bluetooth SIG, Inc. a spoločnosť Dell ju používa na základe licencie.

Ostatné ochranné známky a obchodné názvy sa v tejto príručke môžu používať ako odkazy na spoločnosti, ktoré si uplatňujú nárok na tieto známky a názvy ich výrobkov. Spoločnosť Dell Inc. sa zrieka akéhokoľvek nároku na vlastníctvo iných než vlastných ochranných známok a obchodných názvov.

**Február 2009**

**P/N F990N**

**Rev. A00**

# Obsah

<b>Nastavenie stolného počítača</b>		
<b>Inspiron™</b> . . . . .	<b>5</b>	
Pred nastavením počítača . . . . .	5	
Pripojte displej . . . . .	6	
Pripojte klávesnicu a myš . . . . .	8	
Pripojte sieťový kábel (voliteľné) . . . . .	8	
Pripojte napájacie káble k displeju a počítaču . . . . .	9	
Windows Vista® Nastavenie . . . . .	10	
Pripojenie na internet (voliteľné) . . . . .	11	
<b>Používanie stolného počítača</b>		
<b>Inspiron™</b> . . . . .	<b>14</b>	
Funkcie z predného pohľadu . . . . .	14	
Funkcie z pohľadu zozadu . . . . .	16	
Funkcie softvéru . . . . .	19	
<b>Riešenie problémov</b> . . . . .	<b>22</b>	
Problémy so sieťou . . . . .	23	
Problémy výkonu . . . . .	24	
Problémy pamäti . . . . .	26	
Blokovanie a problémy softvéru . . . . .	27	
<b>Používanie nástrojov technickej podpory</b> . . . . .	<b>29</b>	
Stredisko technickej podpory Dell . . . . .	29	
Zvukové signály . . . . .	30	
Systémové hlásenia . . . . .	32	
Sprievodca pri riešení problémov s hardvérom . . . . .	34	
Dell Diagnostics . . . . .	35	
<b>Možnosti obnovenia systému</b> . . . . .	<b>37</b>	
Obnovenie systému . . . . .	38	
Dell Factory Image Restore . . . . .	39	

## Obsah

Preinštalovanie operačného systému . . . . .	41
<b>Získanie pomoci . . . . .</b>	<b>43</b>
Technická podpora a služba pre zákazníkov . . . . .	44
DellConnect™ . . . . .	45
Online služby . . . . .	45
Automatizovaná služba stavu objednávky . . . . .	46
Informácie o produkte . . . . .	47
Vrátenie položiek na záručnú opravu alebo vrátenie peňazí . . . . .	47
Skôr než zavoláte . . . . .	48
Kontakty na spoločnosť Dell . . . . .	50
<b>Ďalšie informácie a zdroje. . . . .</b>	<b>51</b>
<b>Technické údaje. . . . .</b>	<b>54</b>
<b>Príloha . . . . .</b>	<b>60</b>
Oznámenie o výrobku Macrovision . . . . .	60

<b>Register . . . . .</b>	<b>61</b>
---------------------------	-----------

# Nastavenie stolného počítača Inspiron™

Táto časť ponúka informácie o nastavení stolného počítača Inspiron 535/537/545/546 a pripojení periférnych zariadení.

 **VAROVANIE: Skôr ako začnete s niektorým postupom v tejto časti, prečítajte si bezpečnostné informácie dodávané spolu s počítačom. Dodatočné informácie ohľadne bezpečnosti a overených postupov nájdete na stránke uvádzajúcej zákonné požiadavky na adrese [www.dell.com/regulatory\\_compliance](http://www.dell.com/regulatory_compliance).**

## Pred nastavením počítača

Pri umiestňovaní počítača zaistite, aby ste umožnili jednoduchý prístup k zdroju napájania, dostatočné vetranie a rovný povrch, na ktorý počítač umiestnite.





Zablokovanie prietoku vzduchu okolo počítača môže spôsobiť jeho prehriatie. Prehriatiu môžete zabrániť tak, že uchováte vzdialenosť aspoň 10,2 cm (4 in) na zadnej strane a minimálne 5,1 cm (2 in) na všetkých ostatných stranách. Zapnutý počítač za žiadnych okolností neumiestňujte do uzatvoreného priestoru, ako napr. skrinka alebo zásuvka.

## Pripojte displej

Váš počítač má integrovaný video konektor VGA. Môžete ho použiť na pripojenie displeja.

**POZNÁMKA:** Ak ste si zakúpili voliteľnú samostatnú grafickú kartu, môže sa na vašom počítači nachádzať aj konektor DVI alebo HDMI.

Pri identifikácii konektorov na vašom displeji a počítači sa pozrite na nasledovnú tabuľku, aby ste mohli vybrať typ pripojenia, ktoré použijete.

VGA		
HDMI	<b>HDMI</b>	
DVI		

Pripojte displej s použitím buď konektora VGA, alebo HDMI alebo DVI.

- Konektor VGA prenáša iba video signál pre displeje ako sú monitory alebo projektory.
- HDMI konektor je výkonný digitálny konektor, ktorý prenáša video aj audio signály pre displeje ako televízory a monitory s integrovanými reproduktormi.

### Pripojte s použitím VGA konektora

Prepojte displej s použitím VGA kábla (s modrými konektormi na oboch koncoch).

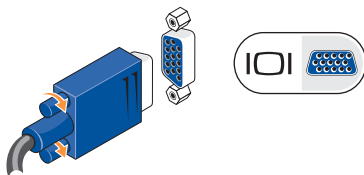



### Pripojte s použitím HDMI konektora

Ak má váš displej DVI konektor, použite DVI kábel (s bielymi konektormi na oboch koncoch) s adaptérom z HDMI na DVI.

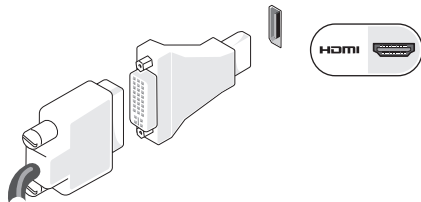

**POZNÁMKA:** Adaptér z HDMI na DVI si môžete zakúpiť na webovej stránke spoločnosti Dell na [www.dell.com](http://www.dell.com).

### Pripojte s použitím DVI konektora

Ak má váš displej VGA konektor, použite VGA kábel (s modrými konektormi na oboch koncoch) s adaptérom z DVI na VGA.

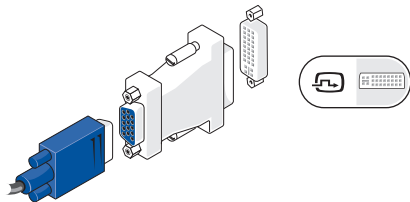

**POZNÁMKA:** Adaptér z DVI na VGA si môžete zakúpiť na webovej stránke spoločnosti Dell na [www.dell.com](http://www.dell.com).

## Pripojte klávesnicu a myš

 **POZNÁMKA:** Presná poloha konektorov sa môže líšiť od polohy zobrazenej nižšie.

Na pripojenie USB klávesnice a myši použijete USB konektory na zadnej časti panela počítača.

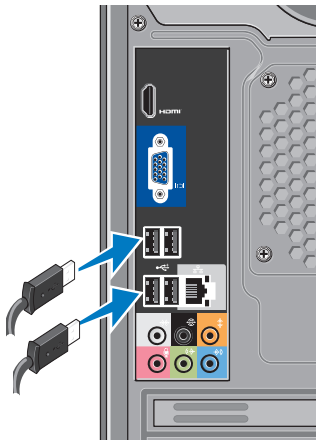

## Pripojte sieťový kábel (voliteľné)

 **POZNÁMKA:** Presná poloha konektorov sa môže líšiť od polohy zobrazenej nižšie.

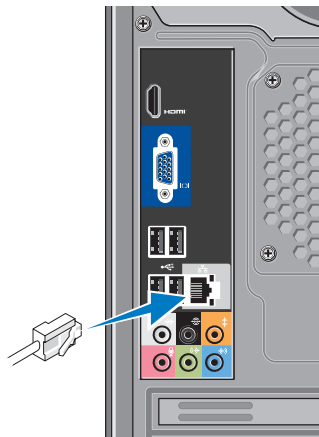

Sieťové pripojenie nie je nutné na dokončenie nastavenia počítača, ale ak máte existujúce sieťové alebo internetové pripojenie pomocou kábla (napríklad domáci káblový modem alebo konektor siete Ethernet), môžete ho pripojiť teraz. Používajte iba kábel siete Ethernet (konektor RJ45). Nezapájajte telefónny kábel nezapájajte do konektora siete (konektor RJ11).

Ak chcete pripojiť počítač do siete alebo k širokopásmovému zariadeniu, pripojte jeden koniec sieťového kábla buď k sieťovému portu alebo k širokopásmovému zariadeniu. Pripojte druhý koniec sieťového kábla ku konektoru sieťového adaptéra na zadnom paneli počítača. Sieťový kábel je bezpečne pripojený, keď začujete zacvaknutie.

## Pripojte napájacie káble k displeju a počítaču

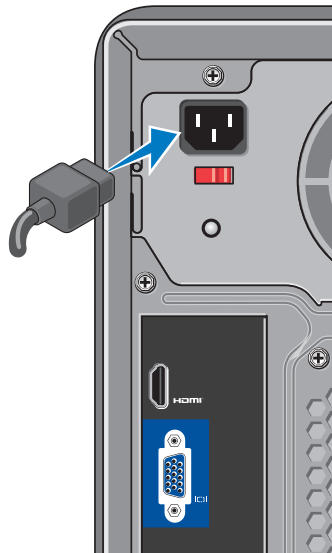

## Na počítači a displeji stlačte tlačidlo vypínača



## Windows Vista® Nastavenie

Pri prvom nastavení systému Windows Vista sa riadte inštrukciami na obrazovke. Tieto kroky sú povinné a ich vykonanie nebude trvať viac než 15 minút. Obrazovky vás prevedú niekoľkými postupmi, vrátane prijatia licenčných podmienok, predvoľbami nastavení a nastavením internetového pripojenia.

**△ UPOZORNENIE: Neprerušujte proces nastavenia operačného systému. V opačnom prípade to môže spôsobiť, že počítač bude nepoužiteľný.**

## Pripojenie na internet (voliteľné)

 **POZNÁMKA:** Poskytovatelia internetových služieb a ich ponuky sa v jednotlivých krajinách odlišujú.

Ak sa chcete pripojiť na Internet, budete potrebovať externý modem alebo sieťové pripojenie a poskytovateľa internetových služieb (ISP). Váš ISP ponúkne jednu alebo viacero z nasledujúcich možností internetového pripojenia:

- DSL pripojenie, ktoré poskytuje prístup k vysokorýchlostnému Internetu prostredníctvom existujúcej telefónnej linky alebo bunkovej telefónnej služby. Pomocou pripojenia DSL môžete pristupovať na Internet a súčasne používať telefón.
- Pripojenie pomocou káblového modemu – prístup k vysokorýchlostnému Internetu

prostredníctvom lokálneho káblového TV vedenia.

- Pripojenie pomocou satelitného modemu – prístup k vysokorýchlostnému Internetu prostredníctvom systému satelitnej televízie.
- Telefonické pripojenie – prístup k Internetu prostredníctvom telefónneho vedenia. Telefonické pripojenie je omnoho pomalšie než pripojenia pomocou DSL a káblového (alebo satelitného) modemu. Váš počítač nemá integrovaný modem. Ak chcete na počítači využívať telefónnu službu, je potrebné použiť samostatný USB modem.
- Bezdrôtové pripojenie na sieť LAN (WLAN) - prístup na Internet s použitím bezdrôtovej technológie WiFi 802.11. Podpora bezdrôtovej siete LAN vyžaduje samostatné interné komponenty, ktoré môžu alebo nemusia byť nainštalované

na vašom počítači v závislosti od vášho rozhodnutia v čase zakúpenia.

 **POZNÁMKA:** Ak externý USB modem alebo WLAN adaptér nie je súčasťou pôvodnej objednávky, môžete ho zakúpiť na webovej stránke spoločnosti Dell na [www.dell.com](http://www.dell.com).

### Nastavenie drôtového internetového pripojenia

Ak používate telefonické pripojenie, pred nastavením internetového pripojenia pripojte telefónnu linku k externému USB modemu (voliteľný) a k telefónnemu konektoru v stene. Ak používate pripojenie pomocou DSL alebo káblového/ satelitného modemu, informácie o nastavení získate od ISP alebo bunkovej telefónnej služby.

### Nastavenie bezdrôtového pripojenia

Pred tým, ako budete môcť používať bezdrôtové pripojenie k internetu, musíte pripojiť počítač k bezdrôtovému smerovaču. Nastavenie pripojenia k bezdrôtovému smerovaču:

1. Uložte a zatvorte všetky otvorené súbory a ukončíte všetky otvorené programy.
2. Kliknite na **Štart**  → **Pripojiť na**.
3. Postupujte podľa pokynov na obrazovke aby ste dokončili nastavenie.

### Nastavenie pripojenia na Internet

Postup pri nastavovaní pripojenia na Internet prostredníctvom poskytnutého odkazu ISP na pracovnej ploche:

1. Uložte a zatvorte všetky otvorené súbory a ukončíte všetky otvorené programy.
2. Dvakrát kliknite na ikonu ISP na pracovnej ploche operačného systému Microsoft® Windows®.
3. Postupujte podľa pokynov na obrazovke.

Ak na pracovnej ploche nemáte ikonu ISP alebo ak chcete nastaviť internetové pripojenie s iným ISP, vykonajte kroky uvedené v nasledujúcej časti:

 **POZNÁMKA:** Ak sa nemôžete pripojiť na Internet, ale v minulosti sa vám to úspešne podarilo, je možné, že ISP má výpadok. Obráťte sa na ISP a overte si stav poskytovania služieb, alebo sa neskôr skúste pripojiť znova.

 **POZNÁMKA:** Majte pripravené informácie o ISP. Ak nemáte ISP, Sprievodca **pripojením na Internet** vám pomôže získať ISP.

1. Uložte a zatvorte všetky otvorené súbory a ukončíte všetky otvorené programy.
2. Kliknite na **Štart**  → **Ovládací panel**.
3. V časti **Sieť a Internet** kliknite na položku **Pripojenie na Internet**.  
Zobrazí sa okno **Pripojenie na Internet**.

4. V závislosti od požadovaného spôsobu pripojenia kliknite na položku **Širokopásmové (PPPoE)**, alebo **Telefonické pripojenie**:

– Ak chcete používať DSL, satelitný modem, káblový TV modem alebo technológiu bezdrôtového pripojenia Bluetooth®, vyberte možnosť **Širokopásmové**.

– Ak používate voliteľný USB modem pre telefonické pripojenie alebo ISDN, zvolte možnosť **Telefonické pripojenie**.

 **POZNÁMKA:** Ak neviete, ktorý typ pripojenia máte vybrať, kliknite na položku **Poradiť pri výbere** alebo sa obráťte na svojho ISP.

5. Postupujte podľa pokynov na obrazovke a používajte informácie poskytnuté vašim ISP.

# Používanie stolného počítača Inspiron™

Váš počítač má ukazovatele a tlačidlá, ktoré zobrazujú informácie a umožňujú vám vykonávať bežné úlohy. Konektory na vašom počítači umožňujú pripojenie ďalších zariadení.

## Funkcie z predného pohľadu

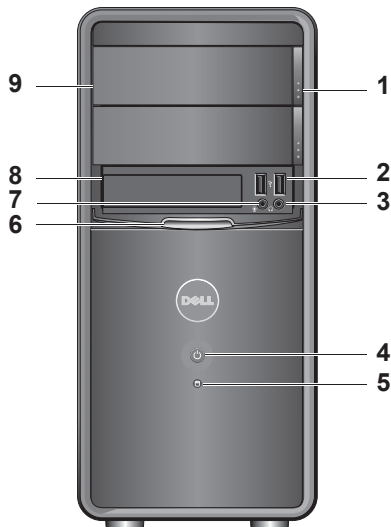





**1 Tlačidlo vysunutia na paneli optickej jednotky (2)** — Stlačením vysuniete alebo zasuniete optickú jednotku.

**2 Konektory  USB 2.0 (2)** — Pripojenie k USB zariadeniam ako sú pamäťové kľúče, digitálne fotoaparáty a MP3 prehrávače.

**3  Konektor pre slúchadlá** — Pripojí slúchadlá.

 **POZNÁMKA:** Ak sa chcete pripojiť k aktívnemu reproduktorovému alebo zvukovému systému, použite výstupný audio konektor v zadnej časti počítača.

**4  Tlačidlo vypínača** — Stlačením vypnete alebo zapnete počítač. Kontrolka v strede tohto tlačidla ukazuje stav zapnutia:

- Neprerušovaná biela — počítač je zapnutý.
- Blikajúca oranžová — môže byť problém na systémovej doske.
- Neprerušovaná oranžová — počítač je v stave spánku.
- Kontrolka napájania nesvieti — počítač je buď vypnutý, alebo nie je napájaný.

**5  Kontrolka aktivity pevného disku** — Kontrolka aktivity pevného disku svieti, keď počítač načítava dáta z pevného disku alebo ich naň zapisuje.

- 6 **Panel FlexBay** — Ak chcete pristupovať k jednotke FlexBay, otvorte panel FlexBay.
- 7  **Konektor pre mikrofón** — Pripojenie mikrofónu pre hlasový vstup, alebo audio kábla pre audio vstup.
- 8 **FlexBay** — Podporuje čítačku pamäťových médií alebo ďalšiu jednotku pevného disku.
- 9 **Panel optickej jednotky (2)** — Tento panel zakrýva optickú jednotku. Optickú jednotku môžete využiť na prehrávanie diskov CD/DVD/Blu-ray Disc™.

## Funkcie z pohľadu zozadu

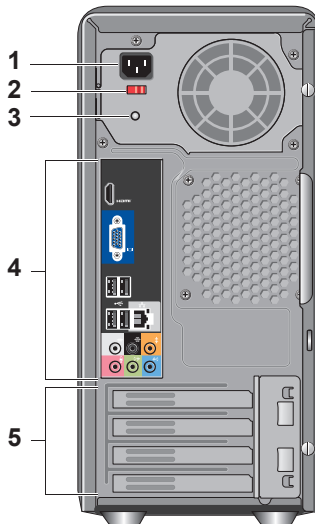



- 1 **Konektor napájania** — Miesto pripojenia napájacieho kábla. Vzhľad sa môže líšiť.
- 2 **Prepínač napätia** — Slúži na prepínanie rozsahu napätia.
- 3 **Diagnostická kontrolka napájania** — Ukazuje prítomnosť prúdu v napájacom zdroji.
  - Zelená kontrolka – Napájací zdroj je pod prúdom.
  - Nesvieti — Napájací zdroj nie je pod prúdom, alebo nefunguje.



 **POZNÁMKA:** Diagnostická kontrolka napájania sa na niektorých modeloch nemusí nachádzať.
- 4 **Konektory na zadnom paneli** — Do príslušného konektora zasuňte USB, audio alebo iné zariadenia.
- 5 **Rozširujúce zásuvky na karty** — Prístupové konektory pre akékoľvek inštalované PCI a PCI Express karty.

## Konektory zadného panela

 **POZNÁMKA:** Niektoré konektory na zadnom paneli sa na vašom počítači nemusia nachádzať. Podrobnosti nájdete v časti „Špecifikácie“ na strane 54.

  **VGA video konektor** — Pripojenie k displeju. Na počítačoch s grafickou kartou použite konektor na karte.

  **HDMI video konektor** — Pripojenie k displeju. Na počítačoch s grafickou kartou použite konektor na karte.

  **Konektory USB 2.0 (4)** — Slúžia na pripojenie USB zariadení, ako napríklad myš, klávesnica, tlačiareň, externá jednotka alebo MP3 prehrávač.



**Sieťový konektor a kontrolka** — Pripojí váš počítač na sieť alebo k širokopásmovému zariadeniu. Kontrolka aktivity siete bude blikat' v prípade, keď počítač vysiela alebo prijíma údaje. Vysoká vyťaženosť siete môže spôsobiť, že táto kontrolka bude „trvalo“ svietiť.



**Konektor pre bočné L/P surround reproduktory (strieborný)** — Pripája sa k reproduktorom so surround zvukom.



**Konektor pre zadné L/P surround reproduktory (čierny)** — Pripája sa k reproduktorom s viackanálovým zvukom.



**Centrálny/subwoofer konektor (oranžový)** — Pripojenie k subwooferu.



**Mikrofónový konektor (ružový)** — Pripojenie mikrofónu pre hlasový vstup alebo audio vstup do zvukového alebo telefonického programu.



**Konektor linkového výstupu (zelený)** — Pripojenie k slúchadlám a reproduktorom s integrovanými zosilňovačmi.



**Konektor linkového vstupu (modrý)** — Pripojenie k zariadeniam ako kazetový alebo CD prehrávač.

## Funkcie softvéru

 **POZNÁMKA:** Viac informácií o funkciách popisovaných v tejto časti nájdete v *Technologickej príručke Dell*, ktorá sa nachádza na pevnom disku alebo na webovej lokalite technickej podpory spoločnosti Dell na [support.dell.com](http://support.dell.com).

### Výkonnosť a komunikácia

Počítač môžete využiť pri vytváraní prezentácií, brožúr, pohľadníc, letákov a tabuliek. Taktiež môžete upravovať a prezerať digitálne fotografie a obrázky. Skontrolujte si na objednávke, aký softvér je nainštalovaný na vašom počítači.

Po pripojení na internet môžete navštevovať webové stránky, nastaviť si e-mailový účet, načítavať a sťahovať súbory atď.

### Zábava a multimédia

Počítač môžete používať na sledovanie videí, hranie hier, vytváranie vlastných CD, počúvanie hudby a rádiových staníc. Vaša jednotka optického disku môže podporovať disky viacerých mediálnych formátov vrátane diskov CD, Blu-ray Disc (ak túto možnosť označíte pri zakúpení) a DVD.

Môžete si stiahnuť alebo kopírovať obrázky a video-súbory z prenosných zariadení, ako napr. digitálne fotoaparáty a mobilné telefóny. Voliteľné softvérové aplikácie vám umožnia organizovať a vytvárať hudobné súbory a video-súbory, ktoré potom môžete nahráť na disk, uložiť na prenosné produkty, ako napr. MP3 prehrávače a príručné zariadenia určené na zábavu, alebo prehrať a zobrazit' priamo na televízii, projektoroch a zariadení domáceho kina.

### Prispôsobenie pracovnej plochy

Pracovnú plochu si môžete prispôbiť tak, že zmeníte jej vzhľad, rozlíšenie, tapetu, šetrič obrazovky atď. prostredníctvom okna

### Prispôsobenie vzhľadu a zvuku.

Otvorenie okna Obrazovka – vlastnosti:

1. Pravým tlačidlom myši kliknite na voľnú plochu pracovnej plochy.
2. Kliknutím na položku **Prispôbiť** otvoríte okno **Prispôsobenie vzhľadu a zvuku** a dozviete sa viac o možnostiach prispôsobenia.

### Prispôsobenie nastavení energie

Na konfiguráciu nastavení napájania na počítači môžete použiť možnosti napájania v operačnom systéme. Systém Microsoft® Windows Vista® ponúka tri predvolené možnosti:

- **Vyvážený** — táto možnosť napájania ponúka plný výkon, keď ho potrebujete a šetrí výkon počas obdobia nečinnosti.
- **Úspora výkonu** — táto možnosť napájania šetrí výkon počítača tak, že zníži výkon systému, čím maximalizuje životnosť počítača, a znížením množstva energie spotrebovanej počítačom počas jeho životnosti.
- **Vysoký výkon** — táto možnosť napájania poskytuje najvyššiu úroveň systémového výkonu prenosného počítača formou prispôsobenia rýchlosti procesora vašej činnosti a maximalizáciou systémového výkonu.

## Zálohovanie údajov

Odporúčame súbory a priečinky na počítači pravidelne zálohovať. Zálohovanie súborov:

1. Kliknite na **Štart**  → **Ovládací panel** → **System a údržba** → **Uvítacie centrum** → **Presunúť súbory a nastavenia**.
2. Kliknite na položku **Zálohovať súbory** alebo **Zálohovať počítač**.
3. V okne **Ovládanie používateľského konta** kliknite na položku **Pokračovať** a postupujte podľa pokynov sprievodcu aplikáciou **Zálohovanie súborov**.

# Riešenie problémov

Táto časť ponúka informácie o riešení problémov počítača. Ak nemôžete vyriešiť problém pomocou nasledovných pokynov, pozri časť „Používanie nástrojov technickej podpory“ na strane 29 alebo „Kontaktovanie spoločnosti Dell“ na strane 50.

 **VAROVANIE:** Odnímať kryt počítača smú iba vyškolení servisní pracovníci. Dodatočné servisné pokyny nájdete v *Servisnej príručke* na webovej lokalite rozšírenej technickej podpory a riešenia problémov spoločnosti Dell na [support.dell.com](http://support.dell.com).

 **VAROVANIE:** Pred prácou vnútri vášho počítača si prečítajte bezpečnostné pokyny, ktoré ste dostali s vaším počítačom. Dodatočné informácie ohľadne bezpečnosti a overených postupoch

nájdete na stránke uvádzajúcej zákonné požiadavky na adrese [www.dell.com/regulatory\\_compliance](http://www.dell.com/regulatory_compliance).



## Problémy so sieťou

### Bezdrôtové pripojenia

#### Ak sa sieťové pripojenie preruší—

Bezdrôtový smerovač je vypnutý, alebo bolo bezdrôtové pripojenie vypnuté na počítači.

- Skontrolujte bezdrôtový smerovač, či je zapnutý a pripojený k zdroju dát (káblový modem alebo sieťový rozbočovač).
- Opätovné nadviazanie spojenia s bezdrôtovým smerovačom:
  - a. Uložte a zatvorte všetky otvorené súbory a ukončíte všetky otvorené programy.
  - b. Kliknite na **Štart**  → **Pripojiť na**.
  - c. Postupujte podľa pokynov na obrazovke aby ste dokončili nastavenie.

### Drôtové pripojenia

**Ak sa stratí pripojenie k sieti** — sieťový kábel sa uvoľnil alebo je poškodený.

- Skontrolujte kábel, či je zapojený a neporušený.

Kontrolka integrity prepojenia a aktivity siete na konektore integrovanej siete vám umožní kontrolu funkčnosti vášho pripojenia a poskytne informácie o jeho stave:

#### Indikátor integrity pripojenia

- Zelené svetlo — Prítomnosť dobrého spojenia medzi sieťou 10/100 Mb/s a počítačom.
- Zhasnutá (nesvieti) — počítač nezistil žiadne fyzické spojenie so sieťou.

### Kontrolka aktivity siete

- Žlté blikajúce svetlo — indikuje aktivitu na sieti.
- Zhasnutá (nesvieti) — Indikuje, že na sieti neprebíha žiadna aktivita.

 **POZNÁMKA:** Kontrolka integrity prepojenia na konektore siete je určená len pre drôtové káblové pripojenie. Kontrolka integrity prepojenia neumožňuje signalizovať stav bezdrôtových pripojení.

## Problémy výkonu

**Ak kontrolka napájania nesvieti** — počítač je buď vypnutý, alebo nie je napájaný.

- Napájací kábel znovu zasuňte do zásuvky napájania na počítači ako aj do elektrickej zásuvky.
- Ak je počítač zapojený do rozvodky, presvedčte sa, či je rozvodka zapojená do elektrickej zásuvky a či je zapnutá. Vynechajte zariadenia na ochranu napätia, rozvodky a elektrické predlžovacie káble, aby ste si overili, či sa počítač správne zapne.
- Skúškou pomocou iného zariadenia, ako napr. lampa, si overte, či elektrická prípojka funguje.
- Uistite sa, že diagnostická kontrolka napájania v zadnej časti systému svieti. Ak kontrolka nesvieti, môže byť problém s napájaním alebo napájacím káblom.

**Ak kontrolka svieti bielym neprerušeným svetlom a počítač nereaguje** — Monitor možno nie je pripojený alebo napájaný. Uistite sa, že displej je správne pripojený a potom ho vypnite a znovu zapnite.

**Ak kontrolka napájania svieti neprerušeným oranžovým svetlom** — Počítač je v spánkovom režime. Stlačením klávesu na klávesnici, posunutím kurzora pomocou dotykového panela alebo pripojenej myši alebo stlačením tlačidla napájania obnovíte normálnu činnosť.

**Ak kontrolka bliká žltó** — počítač je napájaný elektrickou energiou, ale zariadenie nemusí fungovať správne alebo je nesprávne nainštalované. Možno budete musieť vybrať a opätovne nainštalovať pamäťové moduly (informácie o vyberaní a opätovnom vkladaní pamäťových modulov nájdete v *Servisnej príručke* na webovej

lokálite technickej podpory spoločnosti Dell ([support.dell.com](http://support.dell.com)).

**Pokiaľ sa vyskytne rušenie brániace prijímaniu signálu na počítač** — nežiaduci signál vytvára interferenciu rušením alebo blokovaním ostatných signálov. Niektoré možné príčiny rušenia sú:

- Predlžovací elektrický kábel, kábel klávesnice a myši.
- Prívesa zariadení zapojených na tú istú rozvodku.
- Viacero rozvodiek zapojených do tej istej elektrickej prípojky.

## Problémy pamäti

### Ak sa zobrazí hlásenie o nedostatku pamäti —

- Uložte a zatvorte všetky otvorené súbory a zatvorte všetky otvorené programy, ktoré nepoužívate a zistite, či to vyrieši problém.
- Pozrite si dokumentáciu k softvéru pre minimálne požiadavky pamäti. Ak je to potrebné, nainštalujte doplnkovú pamäť (pozrite si *servisnú príručku* na webovej stránke technickej podpory spoločnosti Dell **support.dell.com**).
- Znovu vložte pamäťové moduly (pozri *servisnú príručku* na webovej stránke technickej podpory spoločnosti Dell **support.dell.com**), aby ste sa ubezpečili, že počítač úspešne komunikuje s pamäťou.

### Ak sa vyskytli iné problémy s pamäťou —

- Postupujte podľa pokynov na inštaláciu pamäte (pozrite si *servisnú príručku* na webovej stránke technickej podpory spoločnosti Dell **support.dell.com**).
- Overte, či je pamäťový modul kompatibilný s vaším počítačom. Váš počítač podporuje pamäť DDR2. Viac informácií o type pamäte podporovanej vaším počítačom nájdete v časti „Technické údaje“ na strane 54.
- Spustite nástroj Dell Diagnostics (pozri „Dell Diagnostics“ na strane 35).
- Znovu vložte pamäťové moduly (pozri *servisnú príručku* na webovej stránke technickej podpory spoločnosti Dell **support.dell.com**), aby ste sa ubezpečili, že počítač úspešne komunikuje s pamäťou.

## Blokovanie a problémy softvéru

**Ak sa počítač nespustí** — Ubezpečte sa, že je napájací kábel pevne pripojený k počítaču a elektrickej zásuvke.

**Ak program prestane reagovať** — Ukončíte program:

1. Naraz stlačte <Ctrl><Shift><Esc>.
2. Kliknite na **Aplikácie**.
3. Kliknite na program, ktorý neodpovedá
4. Kliknite na pokyn **Ukončiť úlohu**.

**Ak program opakovane padá** — skontrolujte softvérovú dokumentáciu. Ak je to potrebné, program odinštalujte a potom nanovo nainštalujte.

 **POZNÁMKA:** Softvér zvyčajne obsahuje inštalčné pokyny v dokumentácii alebo na CD.

**Ak počítač prestane reagovať, alebo sa zobrazí modrá obrazovka** —

 **UPOZORNENIE:** Ak nedokázate vykonať ukončenie činnosti operačného systému, mohli by ste stratiť dáta.

Ak po stlačení klávesu na klávesnici alebo po pohnutí myšou nie je žiadna reakcia, stlačte a podržte vypínač napájania po dobu min. 8 až 10 sekúnd, kým sa počítač vypne. Potom počítač reštartujte.

**Ak je program určený pre starší operačný systém Microsoft® Windows®** —

Spustíte Sprievodcu kompatibilitou programu. Sprievodca kompatibilitou programu nakonfiguruje program tak, aby fungoval v prostredí podobnom prostrediu operačného systému, ktoré sa odlišuje od Windows Vista®.

1. Kliknite na **Štart**  → **Ovládací panel** → **Programy** → **Použiť starší program s touto verziou Windows**.
2. V uvítacej obrazovke kliknite na **Ďalej**.
3. Postupujte podľa pokynov na obrazovke.

### **Ak máte iné problémy so softvérom —**

- Okamžite zálohujte súbory.
- Na kontrolu pevného disku alebo CD diskov používajte antivírusový program.
- Uložte a zatvorte všetky otvorené súbory alebo programy a vypnite počítač cez ponuku **Štart** .
- Skontrolujte softvérovú dokumentáciu alebo kontaktujte výrobcu softvéru, ktorý vám poskytne informácie týkajúce sa odstraňovania problémov:
  - Ubezpečte sa, či je program kompatibilný s operačným systémom, ktorý je nainštalovaný na vašom počítači.
  - Presvedčte sa, či počítač spĺňa minimálne hardvérové požiadavky na používanie daného softvéru. Pozrite si softvérovú dokumentáciu pre ďalšie informácie.
  - Presvedčte sa, či je program správne nainštalovaný a nakonfigurovaný.
  - Overte si, či ovládače zariadenia nie sú v konflikte s programom.
  - Ak je to potrebné, program odinštalujte a potom nanovo nainštalujte.

# Používanie nástrojov technickej podpory

## Stredisko technickej podpory Dell

Stredisko technickej podpory Dell vám pomôže vyhľadať službu, technickú podporu a informácie špecifické pre daný systém, ktoré potrebujete. Ďalšie informácie o stredisku technickej podpory Dell a nástrojoch technickej podpory, ktoré sú k dispozícii, získate nasledovne: Kliknite na záložku **Services** (služby) na webovej stránke **support.dell.com**.



Aplikáciu spustíte kliknutím na ikonu na lište s úlohami. Domáca stránka poskytuje odkazy na:

- Samostatná pomoc (Odstraňovanie porúch, Bezpečnosť, Výkon systému, Sieť/Internet, Zálohovanie/Obnova dát a Windows Vista®)

- upozornenia (upozornenia technickej podpory týkajúce sa vášho počítača)
- Pomoc od spoločnosti Dell (technická podpora prostredníctvom DellConnect™, služieb zákazníkom, školení a príručiek, How-To Help with Dell on Call™ a Online Scan s PC CheckUp)
- o vašom systéme (dokumentácia k systému, informácie o záruke, informácie o systéme, aktualizácie a príslušenstvo)

Vo vrchnej časti domácej stránky strediska technickej podpory Dell sa zobrazí číslo modelu vášho počítača spolu so servisnou visačkou a kódom expresného servisu.

Viac informácií o Stredisku technickej podpory Dell nájdete v *Technologickej príručke Dell* na pevnom disku alebo

na webovej lokalite technickej podpory spoločnosti Dell [support.dell.com](http://support.dell.com).

 **VAROVANIE:** Aby ste predišli možnému zásahu elektrickým prúdom, úrazu spôsobenému pohybom lamiel ventilátora alebo iným neočakávaným zraneniam, pred otváraním krytu vždy odpojte počítač od elektrickej siete.

## Zvukové signály

Počas spúšťania môže váš počítač vydávať opakované pípanie, aby vám pomohol odstrániť problém, keď sa nemôžu zobrazit' chybové správy.

 **POZNÁMKA:** Ak chcete vymeniť súčiastky, pozrite si *Servisný manuál* na stránke podpory spoločnosti Dell na [support.dell.com](http://support.dell.com).

**Jedno zapípanie** — *Chyba kontrolného súčtu BIOS ROM. Možné zlyhanie základnej dosky*

Kontaktujte spoločnosť Dell (pozri „Kontaktovanie spoločnosti Dell“ na strane 50).

**Dve pípnutia** — *Nebola zistená prítomnosť pamäte RAM*

- Odstráňte pamäťové moduly, zasuňte jeden modul a znovu spustíte počítač. Ak sa počítač spustí normálne, zasúvajte znovu každý modul, až kým



neidentifikujete chybný modul alebo nezasuniete všetky moduly bez poruchy.

- Ak je to možné, do počítača zasúvajte pamäťové moduly toho istého typu.
- Ak problém pretrváva, kontaktujte spoločnosť Dell (pozri „Kontaktovanie spoločnosti Dell“ na strane 50).

#### **Tri pípnutia** — *Možná porucha základnej dosky*

Kontaktujte spoločnosť Dell (pozri „Kontaktovanie spoločnosti Dell“ na strane 50).

#### **Štyri pípnutia** — *Chyba čítania/zápisu RAM*

- Ubezpečte sa, že nie je potrebný žiadny špeciálny pamäťový modul alebo umiestnenie pamäťového konektora (pozrite si *servisnú príručku* na webovej stránke technickej podpory spoločnosti Dell [support.dell.com](http://support.dell.com)).

## **Používanie nástrojov technickej podpory**

- Overte si, či pamäťové moduly, ktoré inštalujete, sú kompatibilné s vaším počítačom.
- Ak problém pretrváva, kontaktujte spoločnosť Dell (pozri „Kontaktovanie spoločnosti Dell“ na strane 50).

#### **Päť pípnutí** — *Porucha hodín reálneho času*

Namontujte späť batériu.

#### **Šesť pípnutí** — *Zlyhanie testu video BIOS*

Kontaktujte spoločnosť Dell (pozri „Kontaktovanie spoločnosti Dell“ na strane 50).

#### **Sedem pípnutí** (Iba na modeloch Inspiron 535 a 545) — *Porucha CPU*

Kontaktujte spoločnosť Dell (pozri „Kontaktovanie spoločnosti Dell“ na strane 50).

## Systémové hlásenia

Ak sa na počítači vyskytne problém alebo chyba, môže sa zobrazit' systémové hlásenie, ktoré vám pomôže identifikovať príčinu a ponúkne kroky potrebné k vyriešeniu problému.

 **POZNÁMKA:** Ak hlásenie, ktoré ste dostali, nie je uvedené medzi nasledovnými príkladmi, pozrite si buď dokumentáciu operačného systému, alebo dokumentáciu programu, ktorý bol spustený, keď sa hlásenie zobrazilo. Prípadnú pomoc môžete nájsť v *Servisnej príručke* na webovej stránke technickej podpory spoločnosti Dell **support.dell.com** alebo pozrite časť „Kontaktovanie spoločnosti Dell“ na strane 50.

**Výstraha! Predchádzajúce pokusy pri zavádzaní tohto systému zlyhali na kontrolnom bode [nnnn]. Ak by ste pri riešení problému potrebovali pomoc,**

**poznačte si prosím tento kontrolný bod a kontaktujte oddelenie technickej podpory spoločnosti Dell** — počítač nedokázal dokončiť zavádzanie systému tri krát za sebou z dôvodu tej istej chyby (pomoc nájdete v časti „Kontaktovanie spoločnosti Dell“ na strane 50).

**Chyba kontrolného súčtu CMOS** — Možné zlyhanie základnej dosky alebo nízky stav nabitia batérie RTC. Je potrebné vymeniť gombikovú batériu. Pomoc môžete nájsť v *Servisnej príručke* na webovej stránke technickej podpory spoločnosti Dell **support.dell.com** alebo pozrite časť „Kontaktovanie spoločnosti Dell“ na strane 50.

**Zlyhanie ventilátora CPU** — zlyhal ventilátor CPU. Je potrebné vymeniť ventilátor CPU. Pozrite si *Servisnú príručku* na webovej stránke technickej podpory spoločnosti Dell **support.dell.com**.

**Porucha pevného disku** — Možná porucha pevného disku (HDD) počas testu HDD POST (pomoc nájdete v časti „Kontaktovanie spoločnosti Dell“ na strane 50).

**Zlyhanie pri čítaní pevného disku** — možné zlyhanie pevného disku počas testu zavádzania HDD (pomoc nájdete v časti „Kontaktovanie spoločnosti Dell“ na strane 50).

**Porucha klávesnice** — Vymeňte klávesnicu alebo skontrolujte, či nie je uvoľnený pripájací kábel.

**Nie je dostupné žiadne zavádzacie zariadenie** — na pevnom disku sa nevyskytuje zavádzacia partícia alebo je uvoľnený kábel pevného disku alebo nie je prítomné žiadne zavádzacie zariadenie.

- Ak je zavádzacím zariadením pevný disk, ubezpečte sa, či sú pripojené káble a či je disk správne nainštalovaný a rozdelený ako zavádzacie zariadenie.

- Choďte do nastavenia systému a ubezpečte sa, že informácia o zavádzacej sekvencii je správna (pozrite si *Servisnú príručku* na webovej stránke technickej podpory spoločnosti Dell [support.dell.com](http://support.dell.com)).

**Žiaden hodinový signál časovača** — Čip na systémovej doske môže mať poruchu, alebo mohla zlyhať základná doska (pozrite si *Servisnú príručku* na webovej stránke technickej podpory spoločnosti Dell [support.dell.com](http://support.dell.com) alebo si pozrite časť „Kontaktovanie spoločnosti Dell“ na strane 50).

**Chyba prílišného prúdu USB** — odpojte zariadenie USB. Zariadenie USB potrebuje viac energie na to, aby mohlo správne fungovať. Na pripojenie zariadenia USB použite externý napájací zdroj alebo v prípade, že má dva káble USB, zapojte ich oba.

**OZNÁMENIE - SAMOMONITOROVACÍ SYSTÉM** pevnej jednotky nahlásil, že jeden parameter prekročil normálny rozsah činnosti. Dell odporúča pravidelné zálohovanie dát. Parameter mimo rozsahu môže alebo nemusí indikovať možný problém s pevným diskom — chyba S.M.A.R.T, možná porucha jednotky pevného disku. Túto funkciu môžete povoliť alebo zrušiť v nastavení BIOS (pre pomoc pozri „Kontaktovanie spoločnosti Dell“ na strane 50).

## Sprievodca pri riešení problémov s hardvérom

Ak nejaké zariadenie nebolo detegované počas nastavenia operačného systému alebo je detegované, ale nesprávne nakonfigurované, môžete jeho nekompatibilitu riešiť pomocou **Poradcu pri riešení problémov s hardvérom**.

Nástroj Hardware Troubleshooter [sprievodca pri riešení problémov s hardvérom] spustíte nasledovne:

1. Kliknite na **Štart**  → **Pomoc a technická podpora**.
2. Do vyhľadávacieho poľa napíšte **sprievodca pri riešení problémov s hardvérom** a stlačte <Enter>, čím spustíte vyhľadávanie.
3. Spomedzi výsledkov vyhľadávania zvolte tú možnosť, ktorá najlepšie vystihuje problém a postupujte podľa zvyšných krokov odstraňovania problémov.

## Dell Diagnostics

Ak budete mať s počítačom problém, vykonajte kontroly nachádzajúce sa v časti „Blokovanie a problémy so softvérom“ na strane 27 a pred kontaktovaním technickej pomoci Dell spustíte nástroj Dell Diagnostics.

Odporúčame vám, aby ste si tento postup pred začatím vytlačili.

 **POZNÁMKA:** Nástroj Dell Diagnostics funguje iba na počítačoch Dell.

 **POZNÁMKA:** Disk *Drivers and Utilities* (Ovládače a obslužné programy) je voliteľnou možnosťou a nemusí tvoriť súčasť dodávky vášho počítača.

Pozrite si časť Nastavenie systému v *servisnej príručke*, kde nájdete informácie o konfigurácii vášho počítača a ubezpečte sa, že zariadenie, ktoré chcete testovať, sa zobrazuje v programe Nastavenie systému a je aktívne.

Spustíte nástroj Dell Diagnostics z pevnej jednotky alebo z disku *Drivers and Utilities*.

### Spustenie nástroja Dell Diagnostics z pevného disku

Nástroj Dell Diagnostics je umiestnený v skrytej oblasti diagnostickej pomôcky na vašom pevnom disku.

 **POZNÁMKA:** Ak počítač nezobrazuje na displeji žiaden obraz, pozrite časť „Kontaktovanie spoločnosti Dell“ na strane 50.

1. Presvedčte sa, či je počítač zapojený do elektrickej zásuvky, o ktorej viete, že správne funguje.
2. Zapnite (alebo reštartujte) počítač.
3. Keď sa zobrazí logo DELL™, ihneď stlačte kláves <F12>. V ponuke zavádzania zvolte **Diagnostics** (Diagnostika) a stlačte <Enter>.

 **POZNÁMKA:** Ak budete čakať prídlho a zobrazí sa logo operačného systému, vyčkajte až kým nevidíte pracovnú

plochu Microsoft® Windows®, potom vypnite počítač a skúste znovu.

 **POZNÁMKA:** Ak uvidíte hlásenie, že sa nenašla žiadna partícia s diagnostickou pomôckou, spustíte nástroj Dell Diagnostics z disku *Drivers and Utilities*.

4. Ak chcete spustiť nástroj Dell Diagnostics z partície diagnostickej pomôcky na pevnom disku, stlačte ľubovoľný kláves.

### Spustenie nástroja Dell Diagnostics z disku *Drivers and Utilities*

1. Vložte disk *Drivers and Utilities*.
2. Vypnite a opätovne spustíte počítač. Hneď po zobrazení loga DELL stlačte kláves <F12>.

 **POZNÁMKA:** Ak budete čakať prídlho a zobrazí sa logo operačného systému, vyčkajte až kým nevidíte pracovnú plochu Microsoft® Windows®, potom vypnite počítač a skúste znovu.

 **POZNÁMKA:** Nasledujúce kroky zmenia poradie zavádzania len jednorazovo. Počas nasledujúceho spustenia počítač zavádza systém podľa zariadení, definovaných v programe Nastavenie systému.

3. Keď sa zobrazí zoznam zavádzacích zariadení, označte **CD/DVD/CD-RW** a stlačte <Enter>.
4. V ponuke, ktorá sa zobrazí, zvolte možnosť **Zaviest' z CD-ROM** a stlačte <Enter>.
5. Napište 1, čím spustíte ponuku CD a na pokračovanie stlačte <Enter>.
6. Z očíslovaného zoznamu zvolte položku **Spustiť 32-bitovú verziu nástroja Dell Diagnostics**. Ak je v zozname uvedených niekoľko verzií, zvolte tú, ktorá sa týka vášho počítača.
7. Keď sa objaví **Hlavná ponuka** nástroja Dell Diagnostics, zvolte test, ktorý chcete spustiť.

# Možnosti obnovenia systému

Váš operačný systém môžete obnoviť nasledujúcimi spôsobmi:

- Obnovenie systému vráti počítač do predošlého operačného stavu, bez vplyvu na dátové súbory. Obnovenie systému použijete ako prvé riešenie obnovy vášho operačného systému a ochrany dátových súborov.
- Nástroj Dell Factory Image Restore vráti váš pevný disk do prevádzkového stavu, v ktorom bol, keď ste zakúpili počítač. Tento postup natrvalo vymaže všetky dáta na pevnom disku a odstráni všetky programy, ktoré boli nainštalované po nadobudnutí počítača. Nástroj Dell Factory Image Restore používajte len vtedy, ak Obnovenie systému nedokázalo vyriešiť problém vášho operačného systému.
- Ak ste s počítačom dostali disk Operating System, môžete ho použiť na obnovu vášho operačného systému. Avšak použitie disku s operačným systémom zároveň vymaže všetky dáta na pevnom disku. Tento disk použijete len vtedy, ak nástroj Obnovenie systému nevyriešil problém s operačným systémom.

### Obnovenie systému

Operačný systém Windows poskytuje voľbu Obnovenie systému, ktorá vám umožňuje vrátiť počítač do predchádzajúceho stavu činnosti (bez vplyvu na dátové súbory), ak zmeny hardvéru, softvéru, alebo iných systémových nastavení spôsobili neželanú zmenu stavu činnosti. Akékoľvek zmeny, ktoré vykoná nástroj Obnovenie systému na vašom počítači, sú úplne reverzibilné.

 **UPOZORNENIE: Dátové súbory pravidelne zálohujte. Obnovenie systému nesleduje dátové súbory ani ich neobnovuje.**

 **POZNÁMKA:** Postupy v tomto dokumente boli napísané pre predvolené zobrazenie systému Windows, takže sa nemusia vzťahovať na váš počítač Dell™, ak ste ho nastavili na zobrazenie Windows Classic.

### Spustenie nástroja Obnovenie systému

1. Kliknite na tlačidlo **Štart** .
2. Do poľa **Spustiť vyhľadávanie** napíšte `Obnovenie systému` a stlačte kláves `<Enter>`.

 **POZNÁMKA:** Môže sa zobrazit' okno **Ovládanie používateľských kont**. Ak ste na počítači prihlásení ako správca, kliknite na **Pokračovať**; v opačnom prípade kontaktujte svojho správcu, aby ste mohli pokračovať v požadovanej činnosti.

3. Kliknite na **Ďalej** a postupujte podľa ďalších pokynov na obrazovke.

V prípade, že Obnovenie systému problém nevyrieši, môžete poslednú systémovú obnovu vrátiť späť.



## Odvolanie poslednej obnovy systému

 **POZNÁMKA:** Skôr než zrušíte posledné obnovenie systému, uložte všetky otvorené súbory a ukončíte všetky spustené programy. Nenahradzujte, neotvárajte, ani neodstraňujte žiadne súbory alebo programy, kým sa neskončí obnovenie systému.

1. Kliknite na tlačidlo **Štart** .
2. Do poľa **Spustiť vyhľadávanie** napíšte `Obnovenie systému` a stlačte kláves <Enter>.
3. Kliknite na **Vrátiť späť posledné obnovenie** a kliknite na **Ďalej**.

## Dell Factory Image Restore

 **UPOZORNENIE:** Použitie nástroja Dell Factory Image Restore natrvalo zmaže všetky dáta z pevného disku a odstráni všetky programy alebo ovládače nainštalované po nadobudnutí počítača. Ak je to možné, pred použitím týchto možností si dáta zálohujte. Nástroj Dell Factory Image Restore používajte len vtedy, ak Obnovenie systému nedokázalo vyriešiť problém vášho operačného systému.

 **UPOZORNENIE:** Po naformátovaní pevného disku, alebo zmenení diskových oddielov s použitím disku operačného systému nebude nástroj Dell Factory Image Restore k dispozícii.

 **POZNÁMKA:** Na niektorých počítačoch alebo v niektorých krajinách nemusí byť nástroj Dell Factory Image Restore k dispozícii.

Nástroj Dell Factory Image Restore používajte len ako poslednú metódu obnovy operačného systému. Tieto možnosti obnovujú prevádzkový stav vášho pevného disku, v akom sa nachádzal, keď ste zakúpili počítač. Akékoľvek programy alebo súbory, ktoré ste pridali po nadobudnutí počítača - vrátane dátových súborov - sa z pevného disku natrvalo vymažú. Dátové súbory zahŕňajú dokumenty, tabuľky, e-mailové správy, digitálne fotografie, hudobné súbory atď. Ak je to možné, pred použitím nástroja Factory Image Restore všetky dáta zálohujte.

### Dell Factory Image Restore

1. Zapnite počítač. Keď sa zobrazí logo Dell, stlačte niekoľkokrát <F8>, čím sa dostanete do okna **Rozšírené možnosti pri zavádzaní Vista**.
2. Zvoľte **Oprava vášho počítača**.
3. Zobrazí sa okno **Možnosti obnovy systému**.
4. Zvoľte rozloženie klávesnice a kliknite na **Ďalej**.
5. Pre prístup k možnostiam obnovy sa musíte prihlásiť ako miestny používateľ. Ak chcete pristupovať k príkazovému riadku, do poľa **Meno používateľa** napíšte `administrator` a potom kliknite na **OK**.
6. Kliknite na položku **Dell Factory Image Restore**. Zobrazí sa uvítacia obrazovka **Dell Factory Image Restore**.

 **POZNÁMKA:** V závislosti od vašej konfigurácie možno budete musieť

zvoliť **Dell Factory Tools** [Výrobné nástroje Dell] a potom **Dell Factory Image Restore** [Obnovenie výrobného obrazu Dell].

7. Kliknite na **Ďalej**. Zobrazí sa obrazovka **Potvrdiť zmazanie dát**.

△ **UPOZORNENIE: Ak nechcete pokračovať s nástrojom Factory Image Restore, kliknite na Zrušiť.**

8. Kliknite na zaškrŕavacie políčko, že chcete pokračovať v preformátovaní pevného disku a obnovení systémového softvéru na výrobné podmienky a potom kliknite na **Ďalej**.

Obnovovací proces sa spustí a jeho dokončenie môže trvať päť a viac minút. Po obnovení operačného systému a z výroby nainštalovaných aplikácií na stav z výroby sa zobrazí hlásenie.

9. Kliknite na **Dokončiť**, čím reštartujete systém.

## Preinštalovanie operačného systému

### Skôr než začnete

Ak opätovne inštalujete operačný systém Microsoft® Windows®, aby ste vyriešili problémy s novo inštalovaným ovládačom, pokúste sa najskôr použiť Vrátenie zmien ovládača zariadenia Windows. Ak Vrátenie ovládača zariadenia problém nevyrieši, použite Obnovovanie systému, čím vrátite váš operačný systém do stavu, v ktorom bol pred inštaláciou nového ovládača zariadenia. Pozrite „Obnovenie systému“ na strane 38.

△ **UPOZORNENIE: Skôr než spustíte inštaláciu, zálohujte všetky dátové súbory na hlavný pevný disk. Pri klasických konfiguráciách pevných diskov je hlavný pevný disk ten, ktorý počítač deteguje ako prvý.**

Na opätovnú inštaláciu systému Windows potrebujete tieto položky:

## Možnosti obnovenia systému

- Disk *Operating System Dell*
- Disk *Drivers and Utilities Dell*

 **POZNÁMKA:** Disk *Drivers and Utilities Dell* obsahuje ovládače, ktoré boli nainštalované počas montáže počítača. Disk *Drivers and Utilities Dell* použite na zavedenie všetkých požadovaných ovládačov. V závislosti od regiónu, kde ste si počítač objednali, alebo kde ste o disk žiadali, nemuseli byť disky *Drivers and Utilities* a *Operating System* dodané spolu s počítačom.

### Opätovná inštalácia systému Windows Vista®

Opätovná inštalácia môže trvať 1 až 2 hodiny. Po opätovnej inštalácii operačného systému musíte tiež nainštalovať ovládače zariadení, antivírusový program a ďalší softvér.

1. Uložte a zatvorte všetky otvorené súbory a ukončíte spustené programy.
2. Vložte CD *Operating System*.

3. Ak sa zobrazí hlásenie **Nainštalovať Windows**, kliknite na **Skončiť**.

4. Reštartujte počítač.

5. Keď sa zobrazí logo DELL, ihneď stlačte kláves <F12>.

 **POZNÁMKA:** Ak budete čakať prídlho a zobrazí sa logo operačného systému, vyčkajte až kým nevidíte pracovnú plochu Microsoft® Windows®, potom vypnite počítač a skúste znovu.

 **POZNÁMKA:** Nasledujúce kroky zmenia poradie zavádzania len jednorazovo. Počas nasledujúceho spustenia počítač zavádza systém podľa zariadení, definovaných v programe Nastavenie systému.

6. Keď sa zobrazí zoznam zavádzacích zariadení, označte **Jednotka CD/DVD/CD-RW** a stlačte <Enter>.

7. Stlačením ľubovoľného klávesu **zavediete systém z CD-ROM**. Potom postupujte podľa pokynov na obrazovke, aby ste dokončili inštaláciu.

# Získanie pomoci

Ak sa vyskytne problém s počítačom, problém môžete diagnostikovať a odstrániť vykonaním nasledujúcich krokov:

1. Prečítajte si časť „Riešenie problémov“ na strane 22, kde nájdete informácie a postupy týkajúce sa problému, ktorý sa vyskytol na vašom počítači.
2. Postupy týkajúce sa spustenia nástroja Dell Diagnostics nájdete v časti „Dell Diagnostics“ na strane 35.
3. Vyplňte „Diagnostický kontrolný zoznam“ na strane 49.
4. Ako pomôcku pri inštalácii a odstraňovaní problémov použite rozsiahlu škálu online služieb technickej podpory spoločnosti Dell (**support.dell.com**). Podrobnejší zoznam online služieb technickej

podpory Dell nájdete v časti „Online služba“ na strane 45.

5. Ak predchádzajúce kroky nevyriešili váš problém, pozri časť „Kontaktovanie spoločnosti Dell“ na strane 50.

 **POZNÁMKA:** Zavolajte na oddelenie technickej podpory spoločnosti Dell z telefónu, ktorý sa nachádza v blízkosti počítača, aby vám pracovník oddelenia technickej podpory mohol asistovať pri vykonávaní akýchkoľvek potrebných postupov.

 **POZNÁMKA:** Systém expresného servisného kódu spoločnosti Dell nemusí byť dostupný vo všetkých krajinách.

Po výzve automatizovaného telefónneho systému spoločnosti Dell zadajte expresný servisný kód, pomocou ktorého vás

system presmeruje na príslušný podporný personál. Ak nemáte expresný servisný kód, otvorte priečinok **Príslušenstvo Dell**, dvakrát kliknite na ikonu **Expresný servisný kód** a postupujte podľa pokynov.

 **POZNÁMKA:** Niektoré z nasledovných služieb nie sú vždy k dispozícii na všetkých lokalitách mimo kontinentálnych USA. Informácie o ich dostupnosti môžete zistiť telefonátom miestnemu zástupcovi spoločnosti Dell.

## Technická podpora a služba pre zákazníkov

Oddelenie technickej podpory spoločnosti Dell je k dispozícii pre prípadné otázky týkajúce sa hardvéru Dell. Naši pracovníci oddelenia technickej podpory používajú počítačové diagnostické nástroje na poskytovanie rýchlych a správnych odpovedí.

Ak sa chcete obrátiť na oddelenie technickej podpory spoločnosti Dell, prečítajte si časť „Skôr než zavoláte“ na strane 48 a potom si prečítajte kontaktné informácie platné pre váš región, alebo navštívte webovú stránku **support.dell.com**.

## DellConnect™

DellConnect je jednoduchý online prístupový nástroj, ktorý umožňuje spolupracovníkovi servisu a technickej podpory spoločnosti Dell pristupovať do počítača prostredníctvom širokopásmového pripojenia, diagnostikovať problém a opraviť ho pod vaším dohľadom. Ďalšie informácie nájdete na webovej lokalite **support.dell.com** a kliknite na položku **DellConnect**.

## Online služby

Informácie o produktoch a službách spoločnosti Dell nájdete na týchto webových lokalitách:

- **www.dell.com**
- **www.dell.com/ap** (iba Ázia a Tichomorská oblasť)
- **www.dell.com/jp** (iba Japonsko)
- **www.euro.dell.com** (iba Európa)
- **www.dell.com/la** (Latinská Amerika a Karibik)
- **www.dell.ca** (iba Kanada)

Prístup k technickej podpore spoločnosti Dell získate prostredníctvom nasledujúcich webových lokalít a e-mailových adries:

Webové lokality technickej podpory spoločnosti Dell

- **support.dell.com**
- **support.jp.dell.com** (iba Japonsko)
- **support.euro.dell.com** (iba Európa)

## Získanie pomoci

E-mailové adresy oddelenia technickej podpory spoločnosti Dell

- **mobile\_support@us.dell.com**
- **support@us.dell.com**
- **la-techsupport@dell.com** (iba Latinská Amerika a Karibik)
- **apsupport@dell.com** (iba Ázia a Tichomorská oblasť)

E-mailové adresy na oddelenie marketingu a predaja spoločnosti Dell

- **apsupport@dell.com** (iba Ázia a Tichomorská oblasť)
- **sales\_canada@dell.com** (iba Kanada)

Anonymný protokol prenosu súborov (FTP)

- **ftp.dell.com**

Prihláste sa ako používateľ: `anonymous`  
a ako heslo použite svoju e-mailovú adresu.

## Automatizovaná služba stavu objednávky

Ak chcete skontrolovať stav objednaných produktov od spoločnosti Dell, choďte na adresu **support.dell.com**, alebo zavolajte na automatizovanú službu stavu objednávok. Nahrávka si od vás vypýta informácie potrebné na lokalizovanie vašej objednávky a podanie hlásenia. Telefónne číslo pre váš región nájdete v časti „Kontaktovanie spoločnosti Dell“ na strane 50.

Ak máte problém s objednávkou (napr. chýbajúce diely, nesprávne diely alebo nesprávna fakturácia), obráťte sa na oddelenie zákazníckych služieb spoločnosti Dell. Skôr než zavoláte, pripravte si faktúru alebo dodací list. Telefónne číslo pre váš región nájdete v časti „Kontaktovanie spoločnosti Dell“ na strane 50.



## Informácie o produkte

Ak potrebujete informácie o ďalších produktoch od spoločnosti Dell alebo chcete zadať objednávku, navštívte webovú lokalitu spoločnosti Dell na adrese **www.dell.com**. Ak chcete získať informácie o telefónnom čísle platnom pre váš región alebo hovoriť priamo s pracovníkom predaja, prečítajte si časť „Kontaktovanie spoločnosti Dell“ na strane 50.

## Vrátenie položiek na záručnú opravu alebo vrátenie peňazí

Pripravte všetky položky, ktoré chcete vrátiť (či už na opravu alebo vrátenie peňazí):

1. Zatelefonujte do spoločnosti Dell, kde vám poskytnú autorizačné číslo vrátenia materiálu, ktoré čitateľne napíšete na vonkajšiu časť škatule.
2. Telefónne číslo pre váš región nájdete v časti „Kontaktovanie spoločnosti Dell“ na strane 50.
3. Priložte kópiu faktúry a list s uvedením dôvodu, pre ktorý vraciate tovar.
4. Priložte kópiu diagnostického kontrolného zoznamu (pozri „Diagnostický kontrolný zoznam“ na strane 49) s vyznačením testov, ktoré ste vykonali a chybovými hláseniami vykazovanými aplikáciou Dell Diagnostics (pozri „Dell Diagnostics“ na strane 35).

5. Ak vraciate tovar výmenou za peniaze, priložte všetko príslušenstvo patriace k vracanámu tovaru (napájacie káble, softvér, príručky ap.).
6. Vybavenie, ktoré idete vrátiť, zabaľte do originálnych (alebo ekvivalentných) baliacich materiálov.

 **POZNÁMKA:** Prepravné platí odosielateľ. Odosielateľ je taktiež zodpovedný za poistenie vracanáho produktu a súčasne znáša riziko jeho straty počas odoslania do spoločnosti Dell. Zásielky na dobierku sa nepovoľujú.

 **POZNÁMKA:** Vrátené zásielky, ktoré nespĺňajú vyššie uvedené požiadavky, budú z prijímacieho miesta spoločnosti Dell vrátené odosielateľovi.

## Skôr než zavoláte

 **POZNÁMKA:** Keď budete telefonovať, pripravte si kód expresnej služby. Tento kód pomôže automatizovanému systému spoločnosti Dell efektívne presmerovať váš hovor. Môžete byť požiadaní aj o vašu servisný štítok.

Nezabudnite vyplniť nasledovný diagnostický kontrolný zoznam. Skôr než zavoláte do spoločnosti Dell, podľa možnosti zapnite počítač a volajte z telefónu v blízkosti počítača. Možno budete vyzvaní, aby ste pomocou klávesnice zadali určité príkazy, zaslali podrobné informácie počas činností, alebo aby ste sa pokúsili vykonať niektoré kroky odstraňovania problémov priamo na počítači. Majte pripravenú dokumentáciu k počítaču.

**Diagnostický kontrolný zoznam**

- Meno:
- Dátum:
- Adresa:
- Telefónne číslo:
- Servisný štítok (čiarový kód na vrchnej strane počítača):
- Expresný servisný kód:
- Autorizačné číslo vrátenia materiálu (ak ho poskytol technik spoločnosti Dell):
- Operačný systém a verzia:
- Zariadenia:
- Rozširujúce karty:
- Ste pripojení na sieť? Áno / Nie
- Sieť, verzia a sieťový adaptér:
- Programy a verzie:

Prečítajte si dokumentáciu k operačnému systému, kde nájdete informácie o obsahu spúšťacích súborov počítača. Ak je počítač

pripojený k tlačiarni, každý súbor vytlačte. V opačnom prípade si pred zatelefonovaním do spoločnosti Dell zaznamenajte obsah každého súboru.

- Chybové hlásenie, zvukový signál alebo diagnostický kód:
- Popis problémov a vykonané kroky pri odstraňovaní problémov:

## Kontakty na spoločnosť Dell

Telefónne číslo platné pre zákazníkov v Spojených štátoch je 800-WWW-DELL (800-999-3355).

 **POZNÁMKA:** Ak nemáte aktívne pripojenie na internet, kontaktné informácie nájdete vo faktúre, dodacom liste, účtenke alebo v produktovom katalógu spoločnosti Dell.

Spoločnosť Dell ponúka niekoľko možností podpory a servisu online a telefonicky. Dostupnosť sa však líši v závislosti od danej krajiny a produktu a niektoré služby nemusia byť vo vašej oblasti dostupné.

Kontaktovanie spoločnosti Dell (predaj, technická podpora alebo služby pre zákazníkov):

1. Navštívte webovú lokalitu **support.dell.com**.

2. Overte svoju krajinu alebo región v rozbaľovacom zozname **Výber krajiny/ regiónu** v spodnej časti stránky.
3. Kliknite na položku **Kontaktujte nás** na ľavej strane stránky.
4. V závislosti od konkrétnej potreby vyberte prepojenie na vhodnú službu alebo technickú podporu.
5. Vyberte vhodný spôsob kontaktovania spoločnosti Dell.

# Ďalšie informácie a zdroje

## Ak potrebujete:

---

preinštalovať operačného systému.

nájdite číslo modelu vášho systému.

spustíte diagnostický program počítača, znovu nainštalujete systémový softvér stolného počítača, alebo aktualizujete ovládače na počítači a súbory Readme.

---

zistíte viac o operačnom systéme, údržbe periférnych zariadení, RAID, Internete, Bluetooth®, sieti a e-mailoch.

---

## Pozrite:

---

váš disk *Operating System*.

zadná časť vášho počítača.

Disk *Drivers and Utilities*.



**POZNÁMKA:** Aktualizácie ovládačov a dokumentácie nájdete na webovej lokalite technickej podpory spoločnosti Dell™ **support.dell.com**.

---

*Technologická príručka* spoločnosti Dell na vašom pevnom disku.

---

### Ak potrebujete:

---

rozšíriť počítač o novú alebo dodatočnú pamäť alebo nový pevný disk.

preinštalovať alebo vymeniť opotrebovanú alebo chybnú časť.

---

nájsť informácie ohľadne bezpečnosti a overených postupov pre váš počítač.

pozrieť záručné informácie, zmluvné podmienky (iba USA), bezpečnostné pokyny, regulačné informácie, ergonomické informácie a licenčná zmluva s koncovým používateľom.

### Pozrite:

---

Pozrite si *Servisnú príručku* na webovej stránke technickej podpory spoločnosti Dell **support.dell.com**.



**POZNÁMKA:** V niektorých krajinách môže otváranie a nahrádzanie častí počítača znamenať porušenie záruky. Pred prácou vnútri počítača si skontrolujte záručné podmienky a zásady týkajúce sa vrátenia tovaru.

---

Pred prácou vnútri vášho počítača si prečítajte bezpečnostné pokyny, ktoré ste dostali s vaším počítačom. Dodatočné informácie ohľadne bezpečnosti a overených postupov nájdete na stránke uvádzajúcej zákonné požiadavky na adrese **www.dell.com/regulatory\_compliance**.

---

**Ak potrebujete:**

vyhľadajte servisný štítok/kód expresnej služby. Servisný štítok potrebujete na identifikovanie svojho počítača na **support.dell.com** alebo na kontaktovanie technickej podpory.

nájsť ovládače a súbory na stiahnutie.  
dostať sa k technickej podpore a pomoci týkajúcej sa produktu.

skontrolovať stav vašej objednávky ohľadne nových nákupov.

nájsť riešenia a odpovede na bežné otázky.

vyhľadať informácie týkajúce sa najnovších aktualít o technických zmenách pre váš počítač alebo pokročilý technicko-referenčný materiál pre technikov alebo skúsených používateľov.

**Pozrite:**

vrchná časť vášho počítača.

webová lokalita technickej podpory spoločnosti Dell **support.dell.com**.

# Technické údaje

## Model počítača

---



Inspiron 535

Inspiron 537

Inspiron 545

Inspiron 546

Táto časť ponúka informácie, ktoré by ste mohli potrebovať pri nastavovaní, aktualizovaní ovládačov a inovovaní počítača.

 **POZNÁMKA:** Ponuka sa môže líšiť podľa oblasti. Ďalšie informácie týkajúce sa konfigurácie počítača získate kliknutím na položku **Štart**  → **Pomoc a technická podpora** a potom vyberte možnosť na zobrazenie informácií o počítači.

## Jednotky

---

**Prístupné externe** dve priehradky 5,25 palcových jednotiek pre SATA DVD+/-RW Super Multi Drive alebo kombinovaná jednotka disku Blu-ray Disc™ alebo optická jednotka disku RW Blu-ray Disc

jedna 3,5 palcová priehradka na jednotku FlexBay

**Prístupné interne** dve 3,5 palcové priehradky pre pevné disky SATA

## Konektory na prednom paneli

---

**USB** Dva konektory kompatibilné s USB 2.0

**Audio** jeden konektor na mikrofón; jeden konektor na slúchadlá



**Rozšiřovacie zásuvky**

PCI Express x16	jedna zásuvka s podporou kariet plnej výšky
PCI Express x1	jedna zásuvka s podporou kariet plnej výšky
PCI	dve zásuvky s podporou kariet plnej výšky

**Prostredie počítača***Teplotné rozsahy:*

Prevádzková	10 °C až 35 °C
Skladovacia	-40 až 65 °C (-40 až 149 °F)
Relatívna vlhkosť:	20 % až 80 % (bez kondenzácie)

**Prostredie počítača**

*Maximálna vibrácia (použitie náhodného vibračného spektra, ktoré simuluje používateľské prostredie):*

Prevádzková	5 až 350 Hz pri 0,0002 G <sup>2</sup> /Hz
Skladovacia	5 až 500 Hz pri 0,001 až 0,01 G <sup>2</sup> /Hz

*Maximálny náraz (meraný s pevným diskom v polohe so zaparkovanými hlavami a polovičným sínusovým impulzom s trvaním 2 ms):*

Prevádzková	40 G +/- 5 % s trvaním impulzu 2 ms +/- 10 % (ekvivalentné k 51 cm/s)
Skladovacia	105 G +/- 5 % s trvaním impulzu 2 ms +/- 10 % (ekvivalentné k 127 cm/s)

## Technické údaje

### Prostredie počítača

---

Nadmorská výška (maximálna):

Prevádzková -15,2 až 3048 m

Skladovacia -15,2 až 10 668 m

Úroveň  
vzduchom G2 alebo nižšia, ako  
je definované v norme  
prenášaných ISA-S71.04-1985  
kontaminantov

### Napájanie

---

Napájanie jednosmerným prúdom

Príkonnosť 300 W

Maximálne  
odvádzanie  
tepla 1023 BTU/hod

 **POZNÁMKA:** Odvádzanie tepla sa vypočíta s použitím menovitého výkonu napájacieho zdroja.

### Napájanie

---

Napätie 115/230 V stried.;  
50/60 Hz; 7/4 A

Gombíková  
batéria 3-V CR2032 lítiová  
gombíková

### Fyzické vlastnosti

---

Výška 37,53 cm  
(maximálne)

Šírka 17,59 cm  
(maximálne)

Hĺbka 44,22 cm  
(maximálne)

Hmotnosť od 7,9 kg

 **POZNÁMKA:** Fyzické rozmery a hmotnosť sa môžu v závislosti od modelu vášho počítača líšiť.

Podľa modelu	535/537	545	546
<b>Procesor</b>	Intel® Celeron® Intel Pentium® Dual-Core Intel Core™2 Duo Intel Core2 Quad (iba model 537)	Intel Celeron Intel Pentium Dual-Core Intel Core2 Duo Intel Core2 Quad	AMD™ Sempron™ AMD Athlon™ AMD Athlon X2 AMD Phenom™
<b>Pamäť</b>			
Konektory	dva	štyri	štyri
Minimum	1 GB (1 x 1 GB DIMM)	1 GB (1 x 1 GB DIMM)	2 GB (2 x 1 GB DIMM)
Maximálne	4 GB (2 x 2 GB DIMM)	8 GB (4 x 2 GB DIMM)	8 GB (4 x 2 GB DIMM)
Typ pamäte	800-MHz DDR2 DIMM; iba bez pamäte ECC	800-MHz DDR2 DIMM; iba bez pamäte ECC	800-MHz DDR2 DIMM; iba bez pamäte ECC
Kapacity	1 GB a 2 GB	1 GB a 2 GB	1 GB a 2 GB

 **POZNÁMKA:** Inštrukcie o rozšírení pamäte nájdete v *servisnej príručke* na webovej lokalite technickej podpory spoločnosti Dell **support.dell.com**.

Podľa modelu	535/537	545	546
<b>Konektory zadného panela</b>			
Audio	Konektor pre mikrofón	Konektor pre mikrofón	Konektor pre mikrofón
	Zásuvka line-out	Zásuvka line-out	Zásuvka line-out
	Zásuvka line-in	Zásuvka line-in	Zásuvka line-in
		Konektor pre bočný L/P surround	
		Bočný L/P surround konektor	
		Konektor pre stred/subwoofer	
USB	štyri konektory kompatibilné s USB 2.0	štyri konektory kompatibilné s USB 2.0	štyri konektory kompatibilné s USB 2.0

Podľa modelu	535/537	545	546
Sieťové rozhranie	konektor RJ45	konektor RJ45	konektor RJ45
Grafika	konektor VGA	konektor VGA	konektor VGA zásuvka HDMI
<b>Typ audia</b>	Realtek ALC622 integrovaný 5,1 kanálový, audio s vysokým rozlíšením	Realtek ALC888 integrovaný 7,1 kanálový, audio s vysokým rozlíšením	Via VT1708S integrovaný 5.1 kanálový, audio s vysokým rozlíšením

# Príloha

## Oznámenie o výrobku Macrovision

Tento produkt obsahuje technológiu pre ochranu autorských práv chránenú metódami patentovanými v USA a ďalšími právami na ochranu duševného vlastníctva vo vlastníctve spoločnosti Macrovision Corporation a ďalších vlastníkov práva. Použitie tejto technológie na ochranu autorských práv musí byť schválené spoločnosťou Macrovision Corporation a je vyhradené len pre domáce alebo iné obmedzené použitie pri zobrazovaní, ak nebolo spoločnosťou Macrovision povolené ináč. Reverzné inžinierstvo a rozmontovanie sú zakázané.

# Register

## B

bezdrôtové sieťové pripojenie **23**

## D

dáta, zálohovanie **21**

DellConnect **45**

Dell Diagnostics **35**

Dell Factory Image Restore **37**

Diagnostický kontrolný zoznam **48**

disky CD, prehrávanie a vytváranie **19**

disky DVD, prehrávanie a vytváranie **19**

doprava produktov

za účelom vrátenia alebo opravy **47**

## E

e-mailové adresy

technická podpora **46**

e-mailové adresy technickej podpory **46**

energia

úspora **20**

## F

funkcie softvéru **19**

## H

HDMI

displej **6**

hľadanie ďalších informácií **51**

## I

internetové pripojenie **11**

ISP

poskytovateľ internetových služieb **11**

### K

Kontaktovanie spoločnosti Dell online **50**

### M

možnosti počítača **19**

možnosti preinštalovania systému **37**

### O

Obnovenie systému **37**

obnovenie výrobného obrazu **39**

ovládače a súbory na stiahnutie **53**

### P

pevný disk

typ **54**

pomocník

pomoc a technická podpora **43**

preinštalovanie systému Windows **37**

prihlásenie sa na FTP, anonymné **46**

pripojenie

displeje **6**

na Internet **10**

voliteľný sieťový kábel **8**

prispôsobenie

vaša pracovná plocha **19**

vaše nastavenia energie **20**

problémy hardvéru

diagnostika **34**

problémy pamäte

riešenie **26**

problémy, riešenie **22**

problémy s napájaním, riešenie **24**

problémy softvéru **27**

produkty

informácie a nákup **47**



**R**

riešenie problémov **22**

rýchlosť siete

testovanie **23**

**S**

sieťové pripojenie

oprava **23**

sieťový konektor

umiestnenie **18**

slúchadlá

predná zásuvka **15**

Sprivodca pri riešení problémov s  
hardvérom **34**

stav objednávky **46**

stránky technickej podpory

celosvetové **45**

Stredisko technickej podpory Dell **29**

Systemové hlásenia **32**

**T**

technická podpora **44**

technické údaje **54**

Technologická príručka Dell

d'alšie informácie **51**

telefonovanie spoločnosti Dell **48**

teplota

rozsah pri prevádzke a skladovaní **55**

tlačidlo a kontrolka napájania **15**

**U**

USB 2.0

predné zásuvky **15**

zadné zásuvky **17**

**Ú**

úspora energie **20**

## Register

### V

vrátenie tovaru v rámci záruky **47**

### W

webová lokalita technickej podpory spoločnosti Dell **53**

Windows, preinštalovanie **37**

Windows Vista

- nastavenie **10**

- preinštalovanie **42**

- sprievodca Program Compatibility (kompatibilita programu) **27**

### Z

zákaznícke služby **44**

zálohy

- vytváranie **21**

zásuvky na prednej strane **14**

zdroje, hľadanie ďalších **51**



Vytlačené v Írsku

[www.dell.com](http://www.dell.com) | [support.dell.com](http://support.dell.com)



0F990NA00